

屋内用

受注生産品

納期: 約2週間

## サイズオーダー

最小 210mm×297mm  
~最大 1500mm×2500mm

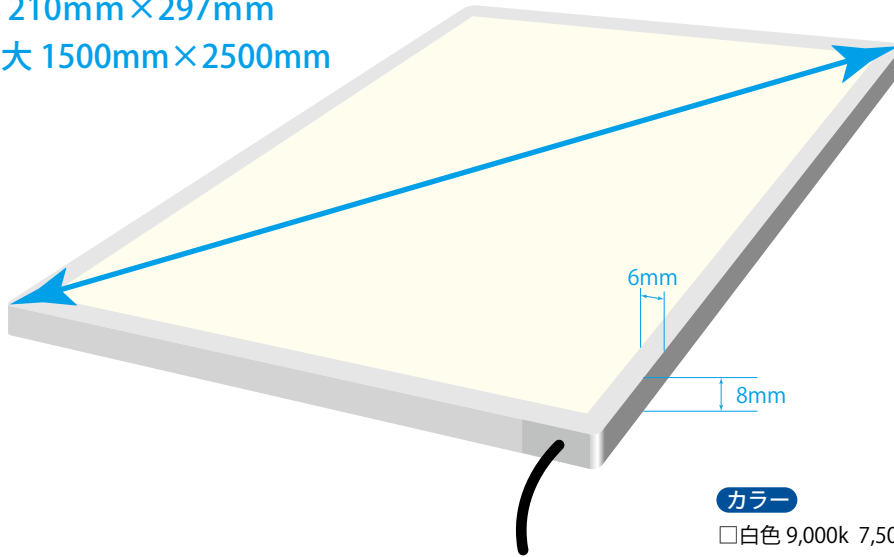

### カラー

- 白色 9,000k 7,500k 6,500k 6,000k  
5,300k 4,700k 4,200k 3,700k
- 電球色 3,200k 2,700k

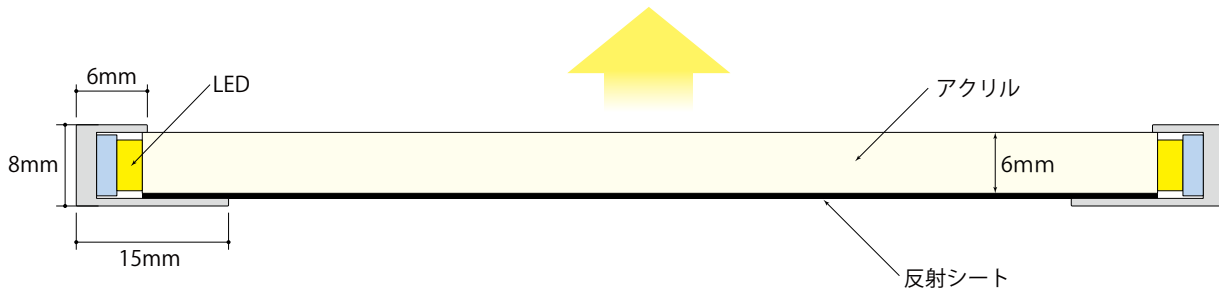

## 特徴

- **サイズオーダー**  
最小210mm×297mmから  
最大1500mm×2500mmまでの任意のサイズ
- **明るく均一な照明**

## 主用途

- **商業施設(化粧品売場、ドラッグストアなど)、  
地下街、駅構内のライトディスプレイ**

### ■サイズ例

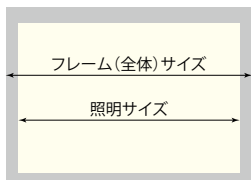

フレーム(全体)サイズ	照明サイズ	LED	重さ	消費電力
A0 841mm×1189mm	828mm×1176mm	ロングエッジ×2	8.11kg	27.60W
A1 594mm×841mm	581mm×828mm	ショートエッジ×2	4.29kg	13.20W
A2 420mm×594mm	407mm×581mm	ロングエッジ×1	2.37kg	6.60W

# オプション

## ワイヤレスタッチコントローラー



- 色温度設定  
2700k~6500k
- 明るさ設定
- リモコン操作可能距離 約30m  
設置条件により異なります
- ダイレクトメモリ機能  
電源をOFFにしても設定を保持

DC12V ⊖  
⊕



レーザー

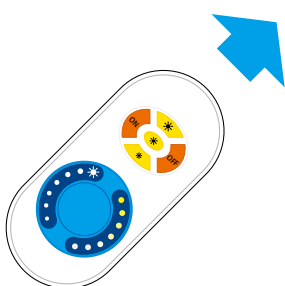
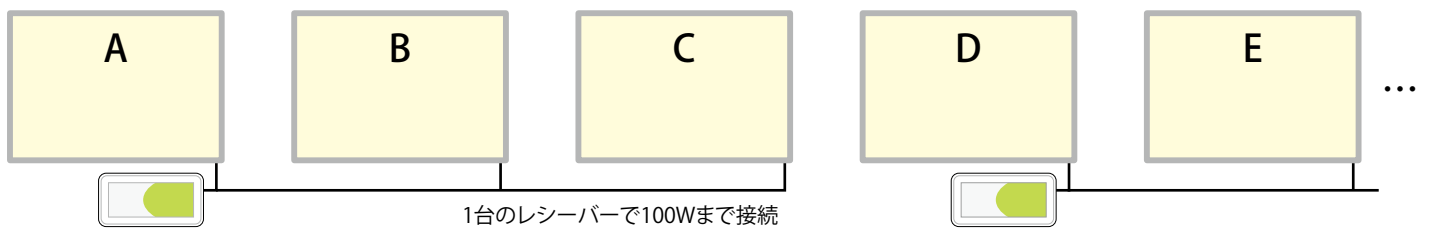
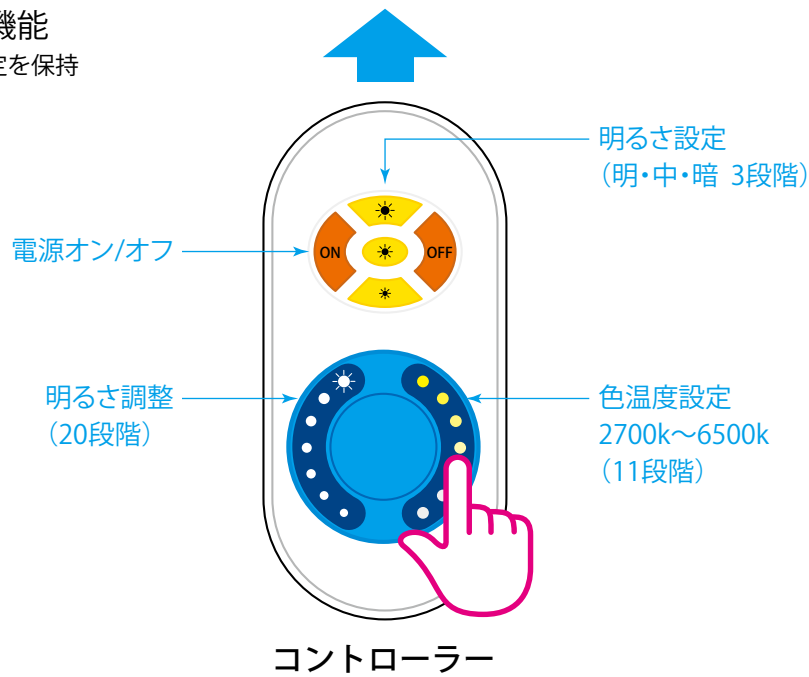

複数のパネルをコントローラーひとつで同時に設定

# オプション

## ステップコントローラー

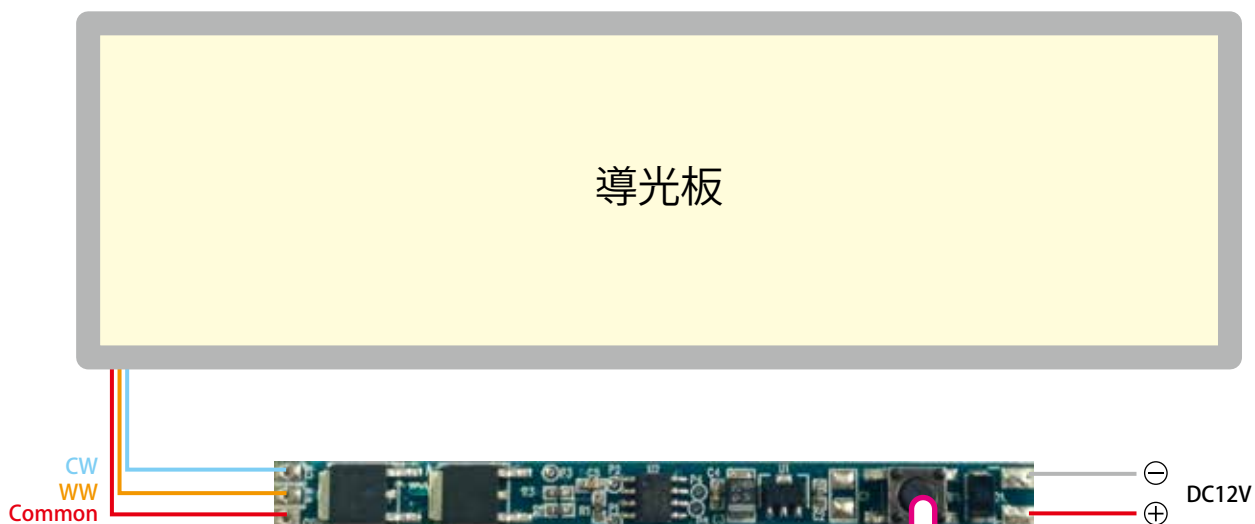

- 色温度設定  
2700k~6500k
- ダイレクトメモリ機能  
電源をOFFにしても設定を保持

設定ボタン

ステップ 1~10 色温度2700k~6500k  
ステップ 11 OFF

ステップ	色温度
1	2700k
2	2900k
3	3200k
4	3600k
5	4000k
6	4400k
7	4800k
8	5200k
9	5700k
10	6500k
11	OFF
1	2700k
2	2900k
3	3200k
⋮	⋮

ステップ1~10で色温度変更

11. OFF の後

1~10の繰り返し